

planung
DI HERMANN KAUFMANN

publikationsplan

plannummer cad
2_veröffentlichungen hk II / 151

planinhalt
GRUNDRISS M 250

anschrift
T +43(0)5572/58174 F +43(0)5572/58013

6858 SCHWARZACH SPORTPLATZWEG 5
E-MAIL office@archbuero.at

projektnummer archiv
129

projekt
AUSSTELLUNGSHALLE, MURAU

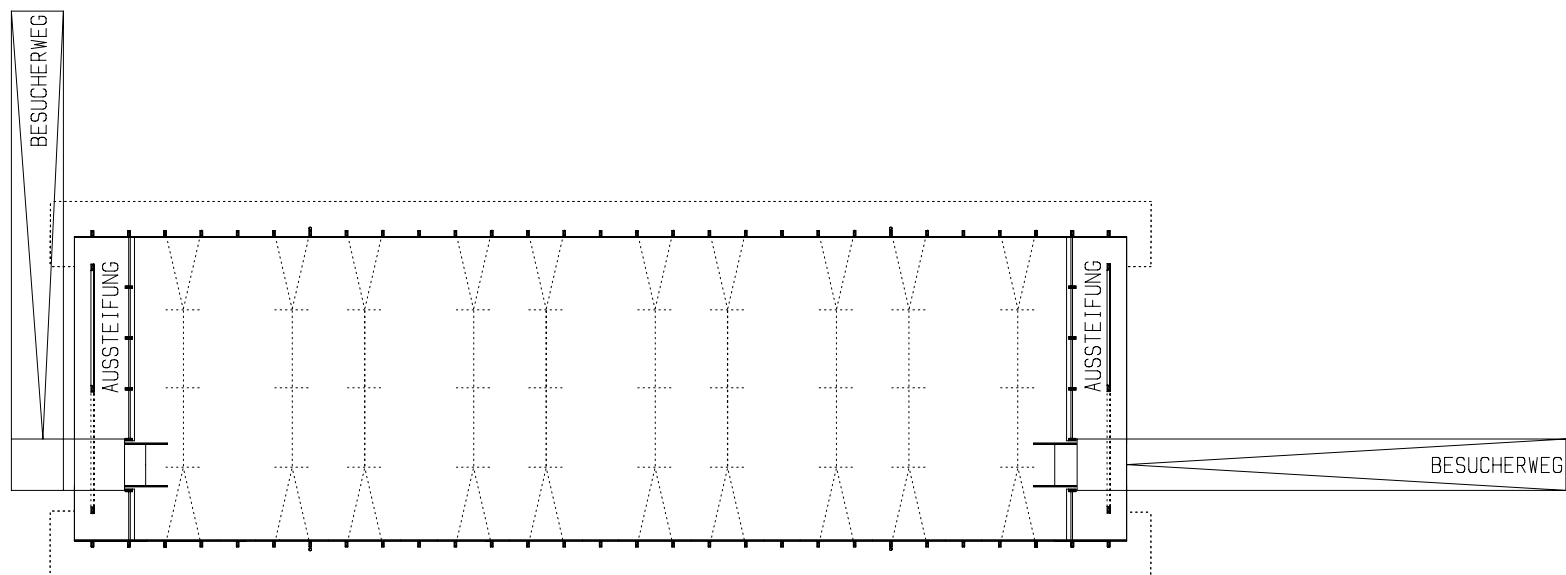

planung
DI HERMANN KAUFMANN

publikationsplan

plannummer cad
2_veröffentlichungen hk II / 152

planinhalt
GRUNDRISS MIT TEXT M 250

anschrift
T +43(0)5572/58174 F +43(0)5572/58013

6858 SCHWARZACH SPORTPLATZWEG 5
E-MAIL office@archbuero.at

projektnummer archiv
129

projekt
AUSSTELLUNGSHALLE, MURAU

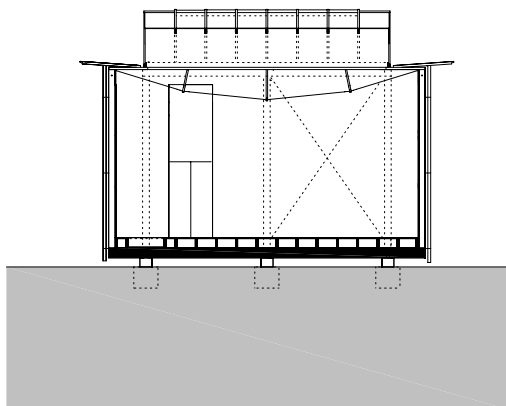

planung
DI HERMANN KAUFMANN

publikationsplan

plannummer cad
2_veröffentlichungen hk II / 153

planinhalt
QUERSCHNITT M 250

anschrift
T +43(0)5572/58174 F +43(0)5572/58013
6858 SCHWARZACH SPORTPLATZWEG 5
E-MAIL office@archbuero.at

projekt
129

AUSSTELLUNGSHALLE, MURAU

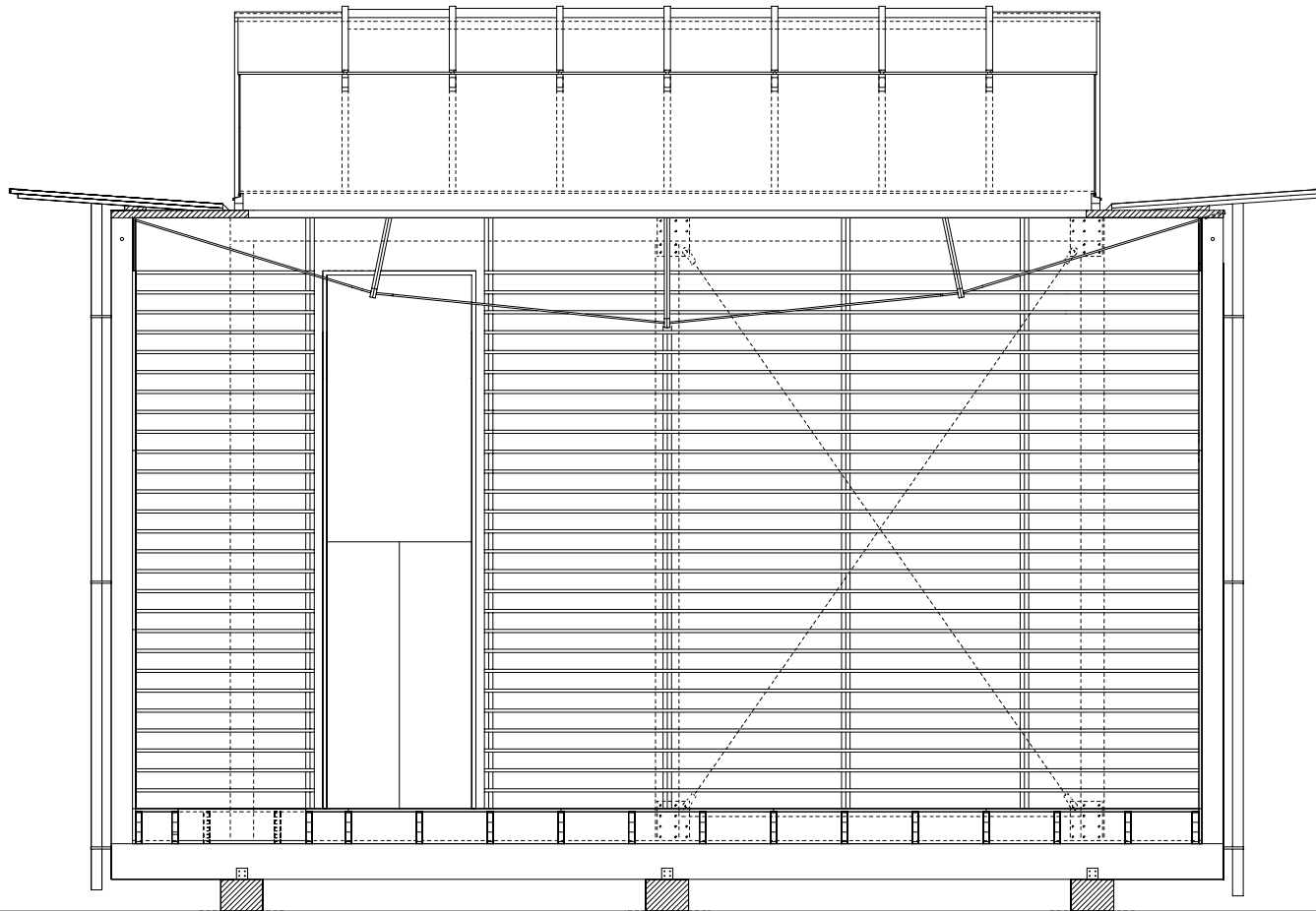

planung
DI HERMANN KAUFMANN

publikationsplan

plannummer cad

planinhalt

anschrift
T +43(0)5572/58174 F +43(0)5572/58013

6858 SCHWARZACH SPORTPLATZWEG 5

E-MAIL office@archbuero.at

2_veröffentlichungen hk II / 155

projektnummer archiv
129

QUERSCHNITT DETAIL VORDACH M 70

projekt
AUSSTELLUNGSHALLE, MURAU

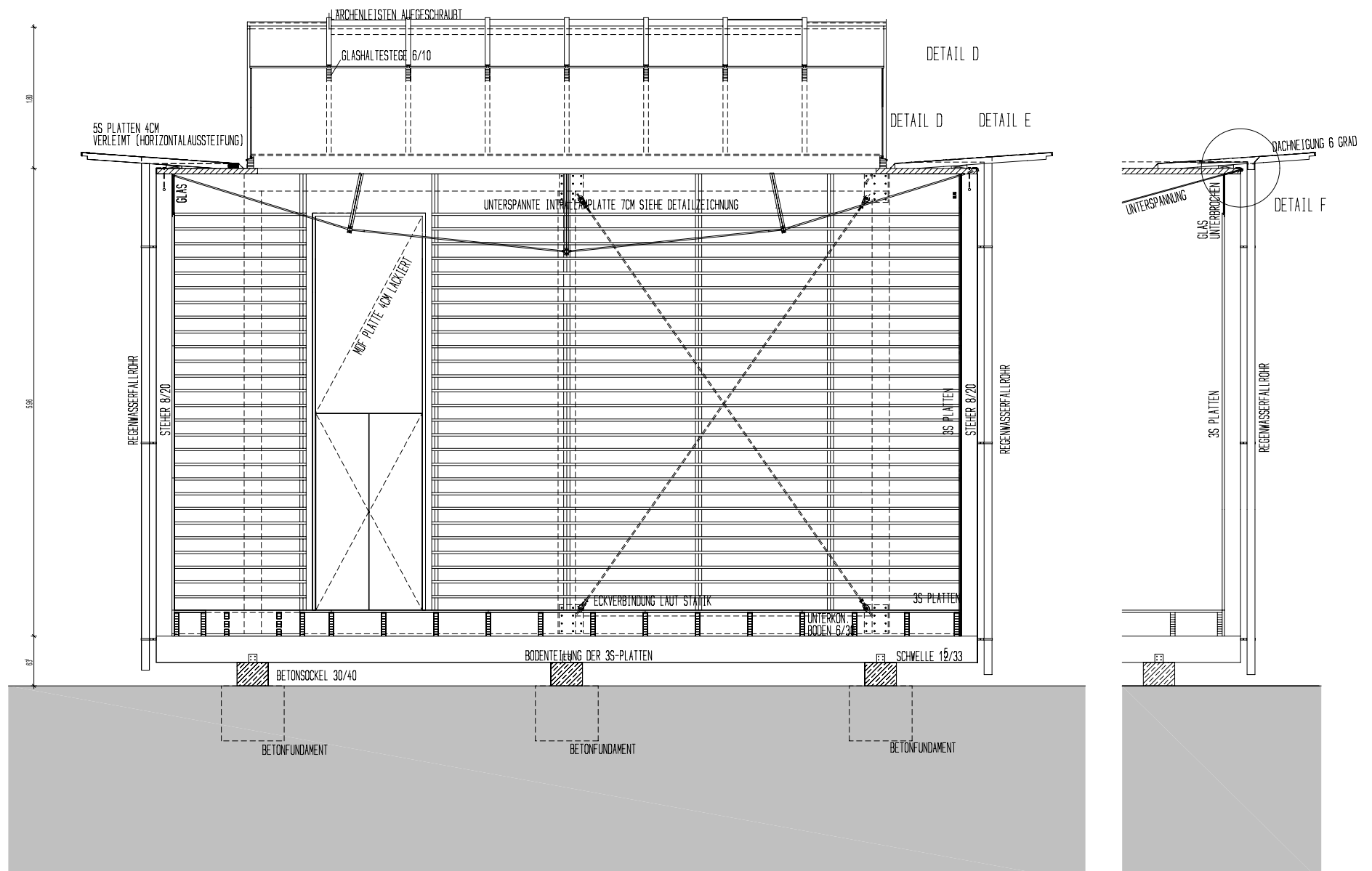

planung
DI HERMANN KAUFMANN

publikationsplan

plannummer cad

planinhalt

2_veröffentlichungen hk II / 156

QUERSCHNITT DETAIL VORDACH MIT TEXT M 70

anschrift
T +43(0)5572/58174 F +43(0)5572/58013

6858 SCHWARZACH SPORTPLATZWEG 5

E-MAIL office@archbuero.at

projektnummer archiv

129

projekt

AUSSTELLUNGSHALLE, MURAU



planung DI HERMANN KAUFMANN	publikationsplan	plannummer cad 2_veröffentlichungen hk II / 150	planinhalt LAGE M 2000
anschrift T +43(0)5572/58174 F +43(0)5572/58013	6858 SCHWARZACH SPORTPLATZWEG 5 E-MAIL office@archbuero.at	projektnummer archiv 129	projekt AUSSTELLUNGSHALLE, MURAU

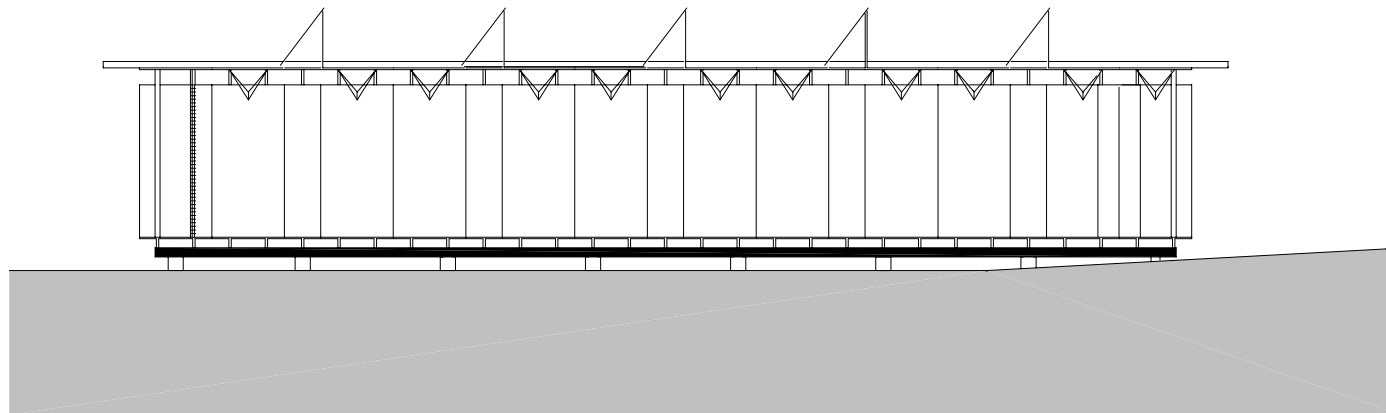

planung
DI HERMANN KAUFMANN

publikationsplan

plannummer cad
2_veröffentlichungen hk II / 154

planinhalt
LÄNGSSCHNITT M 250

anschrift
T +43(0)5572/58174 F +43(0)5572/58013

6858 SCHWARZACH SPORTPLATZWEG 5
E-MAIL office@archbuero.at

projektnummer archiv
129

projekt
AUSSTELLUNGSHALLE, MURAU

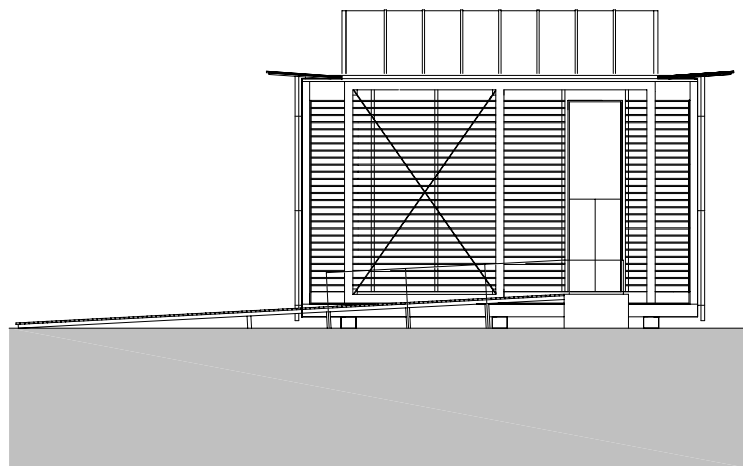

planung
DI HERMANN KAUFMANN

publikationsplan

plannummer cad
2_veröffentlichungen hk II / 163

planinhalt
NORDANSICHT M 200

anschrift
T +43(0)5572/58174 F +43(0)5572/58013
6858 SCHWARZACH SPORTPLATZWEG 5
E-MAIL office@archbuero.at

projekt
nummer archiv
129

projekt
AUSSTELLUNGSHALLE, MURAU

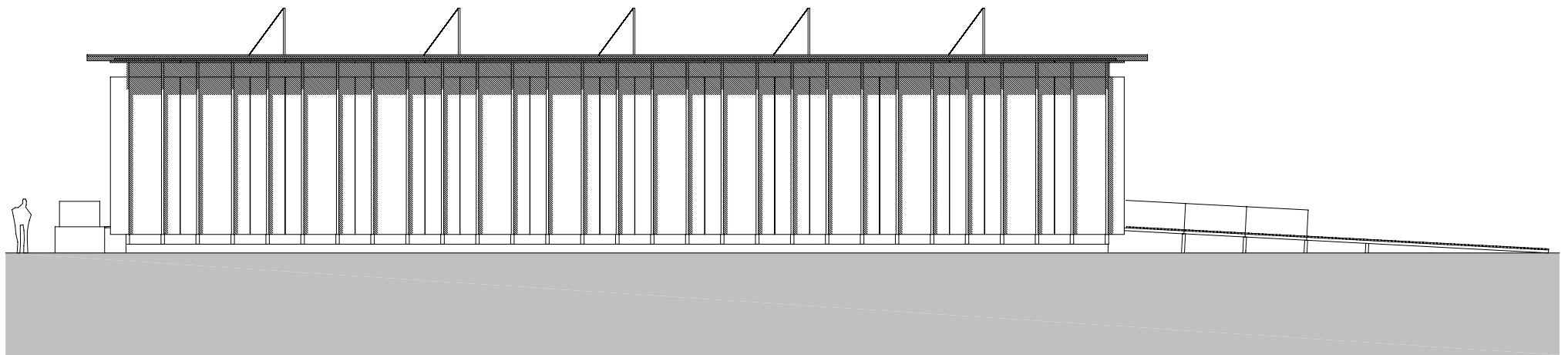

planung
DI HERMANN KAUFMANN

publikationsplan

plannummer cad
2_veröffentlichungen hk II / 161

planinhalt
OSTANSICHT M 200

anschrift
T +43(0)5572/58174 F +43(0)5572/58013
6858 SCHWARZACH SPORTPLATZWEG 5
E-MAIL office@archbuero.at

projekt
nummer archiv
129

projekt
AUSSTELLUNGSHALLE, MURAU

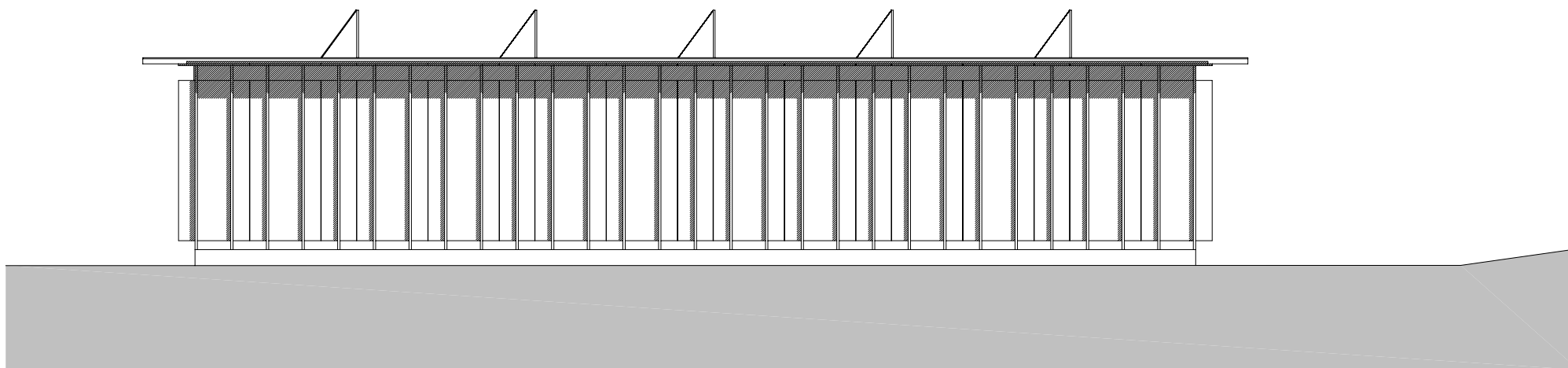

planung
DI HERMANN KAUFMANN

publikationsplan

plannummer cad
2_veröffentlichungen hk II / 162

planinhalt
WESTANSICHT M 200

anschrift
T +43(0)5572/58174 F +43(0)5572/58013
6858 SCHWARZACH SPORTPLATZWEG 5
E-MAIL office@archbuero.at

projekt
nummer archiv
129

projekt
AUSSTELLUNGSHALLE, MURAU

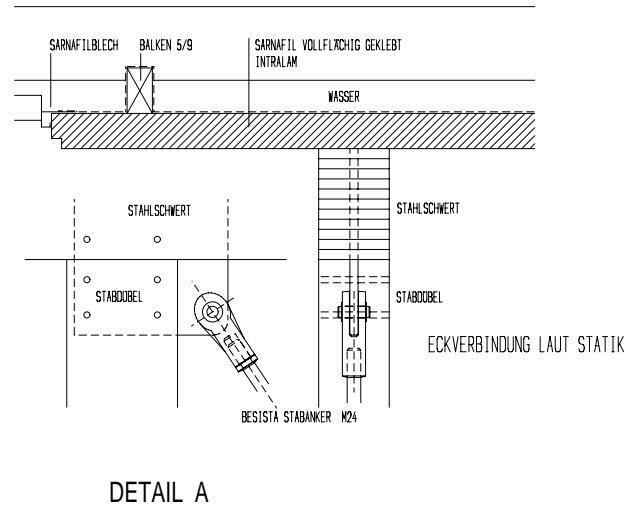
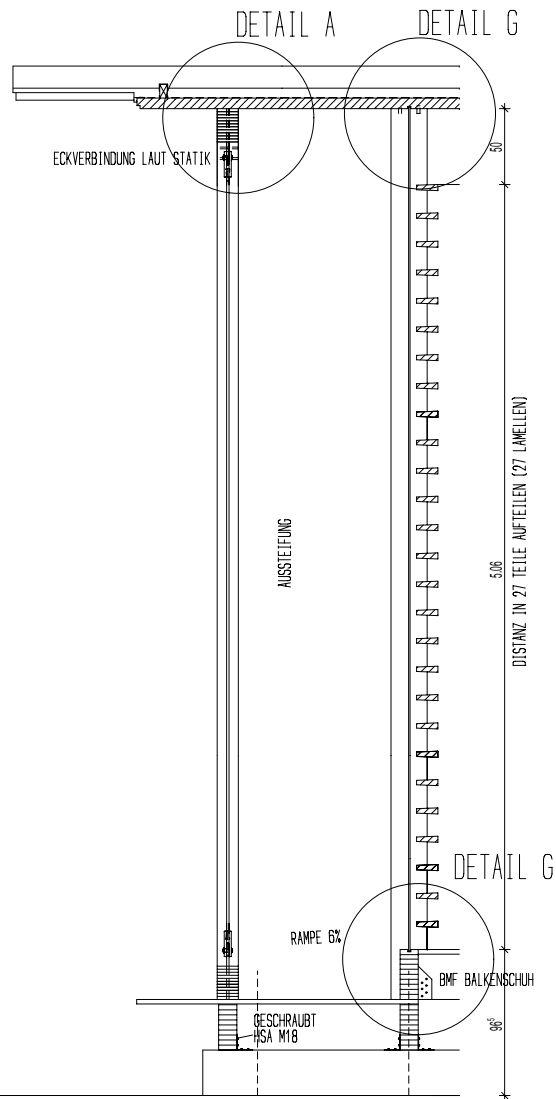

DETAIL A

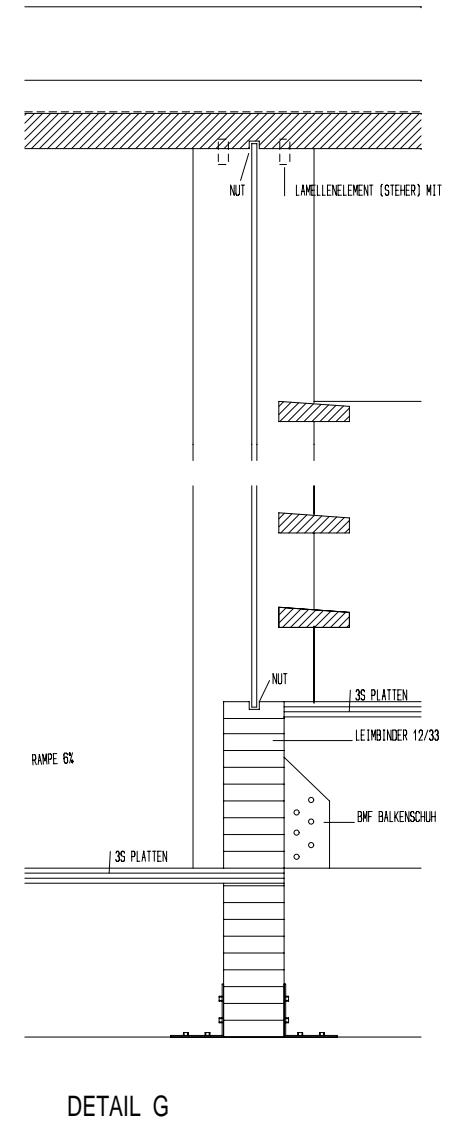

DETAIL G

planung
DI HERMANN KAUFMANN

publikationsplan

plannummer cad

planinhalt

anschrift
T +43(0)5572/58174 F +43(0)5572/58013

6858 SCHWARZACH SPORTPLATZWEG 5

E-MAIL office@archbuero.at

2_veröffentlichungen hk II / 160

projektnummer archiv
129

FASSADENSCHNITT NORD M 50

DETAILE A, G M 15

projekt
AUSSTELLUNGSHALLE, MURAU

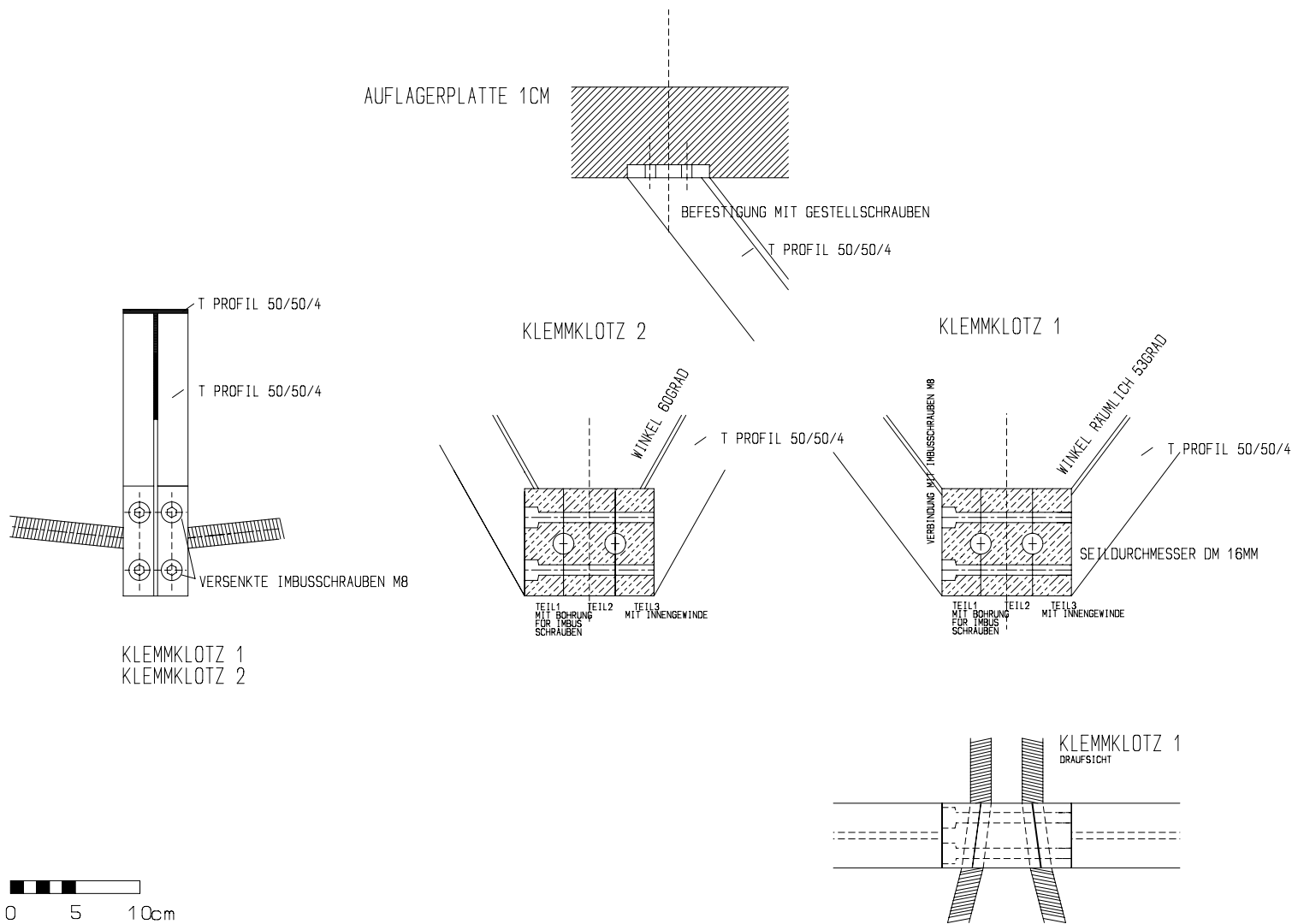

planung
DI HERMANN KAUFMANN

publikationsplan

plannummer cad

planinhalt

anschrift
T +43(0)5572/58174 F +43(0)5572/58013

6858 SCHWARZACH SPORTPLATZWEG 5

E-MAIL office@archbuero.at

2_veröffentlichungen hk II / 157

projektnummer archiv
129

DETAIL KNOTENPUNKTE M 5

projekt
AUSSTELLUNGSHALLE, MURAU

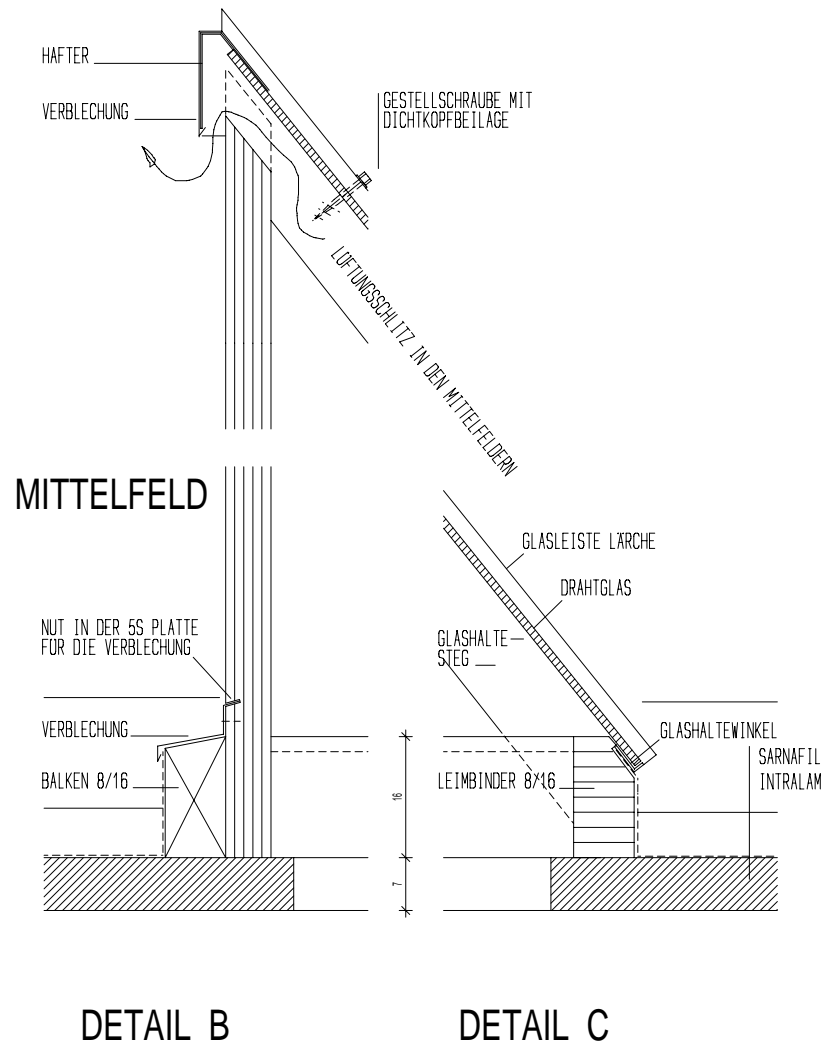
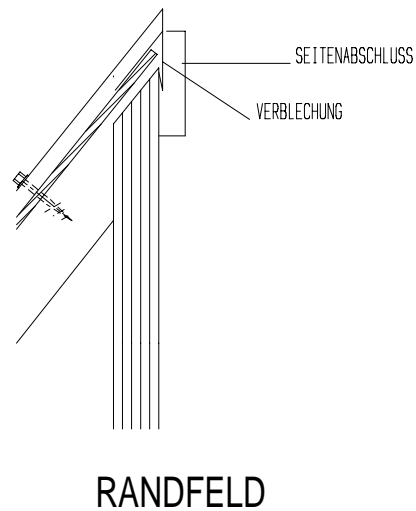
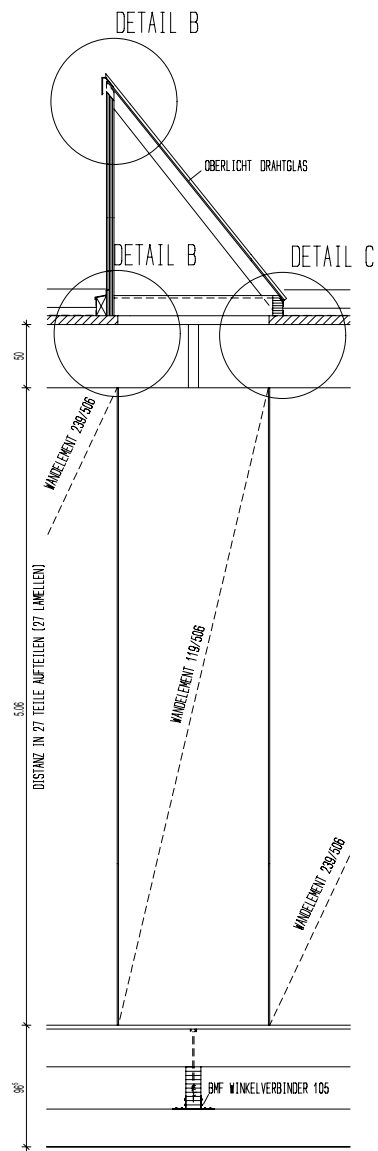

planung
DI HERMANN KAUFMANN

publikationsplan

plannummer cad

planinhalt

anschrift
T +43(0)5572/58174 F +43(0)5572/58013

6858 SCHWARZACH SPORTPLATZWEG 5

E-MAIL office@archbuero.at

2_veröffentlichungen hk II / 158

projektnummer archiv
129

DETAILSCHNITT OBERLICHT M 60

DETAILE B, C M 10

projekt
AUSSTELLUNGSHALLE, MURAU

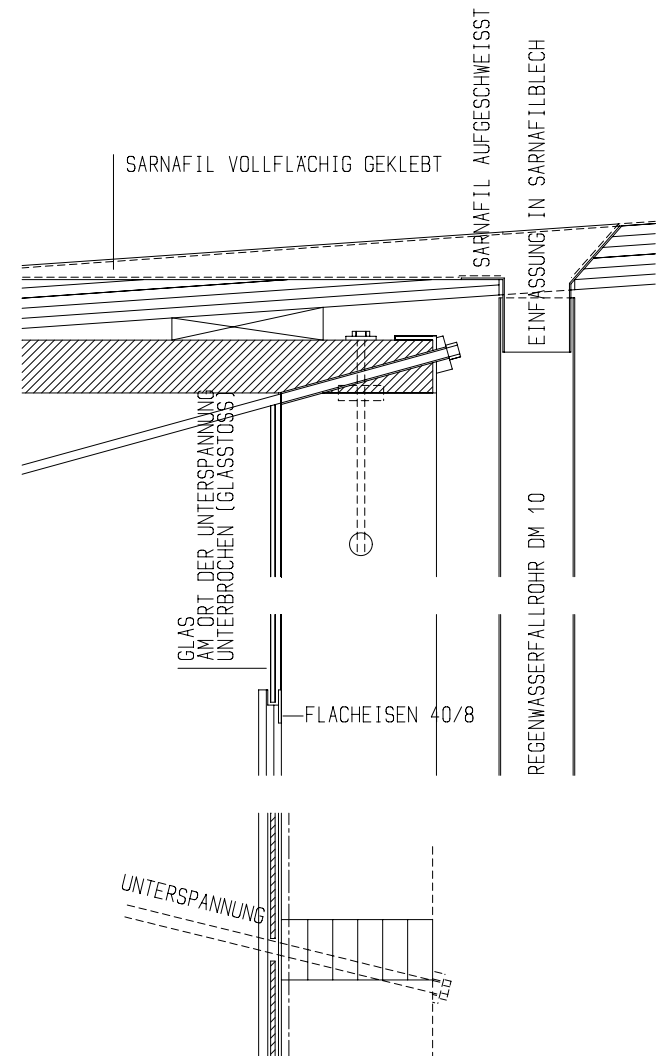
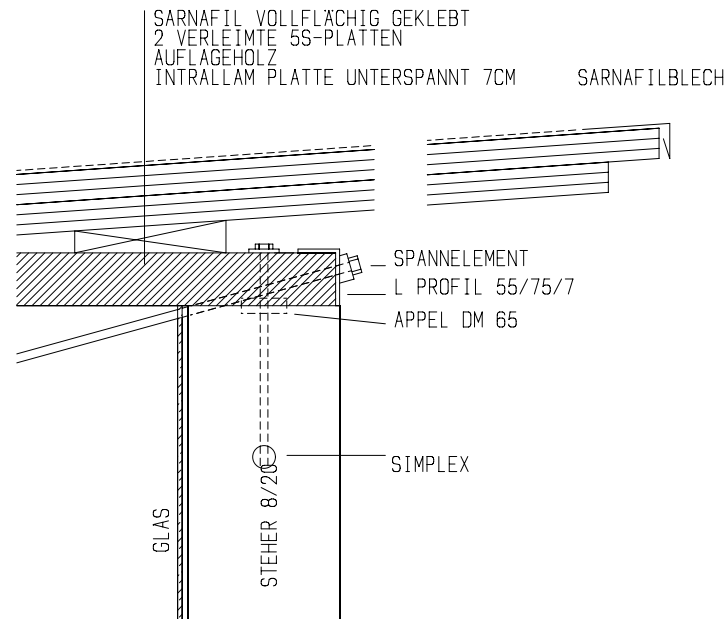
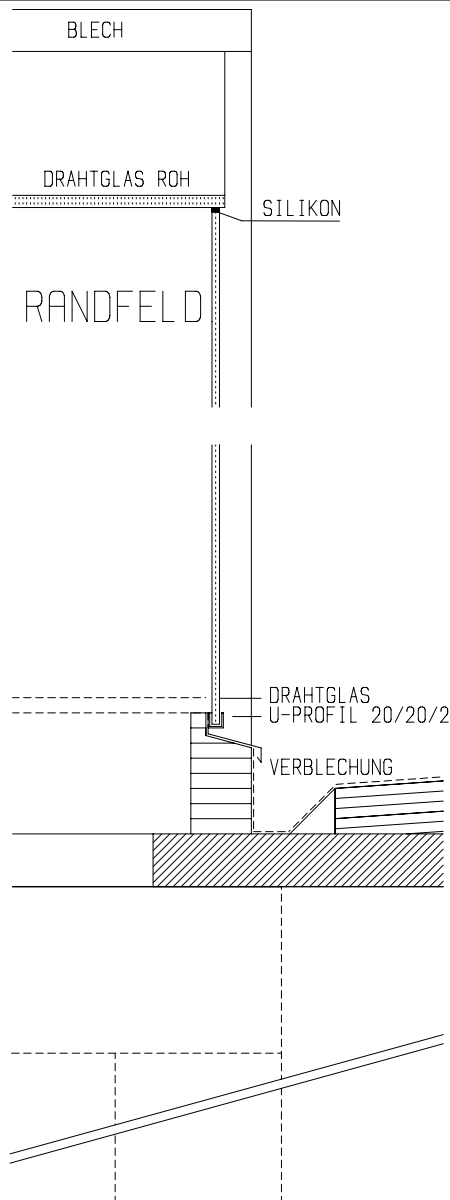

planung
DI HERMANN KAUFMANN

publikationsplan

plannummer cad

planinhalt

anschrift
T +43(0)5572/58174 F +43(0)5572/58013

6858 SCHWARZACH SPORTPLATZWEG 5

E-MAIL office@archbuero.at

2_veröffentlichungen hk II / 159

projektnummer archiv

129

DETAILE VORDACH D, E, F M 10

projekt

AUSSTELLUNGSHALLE, MURAU

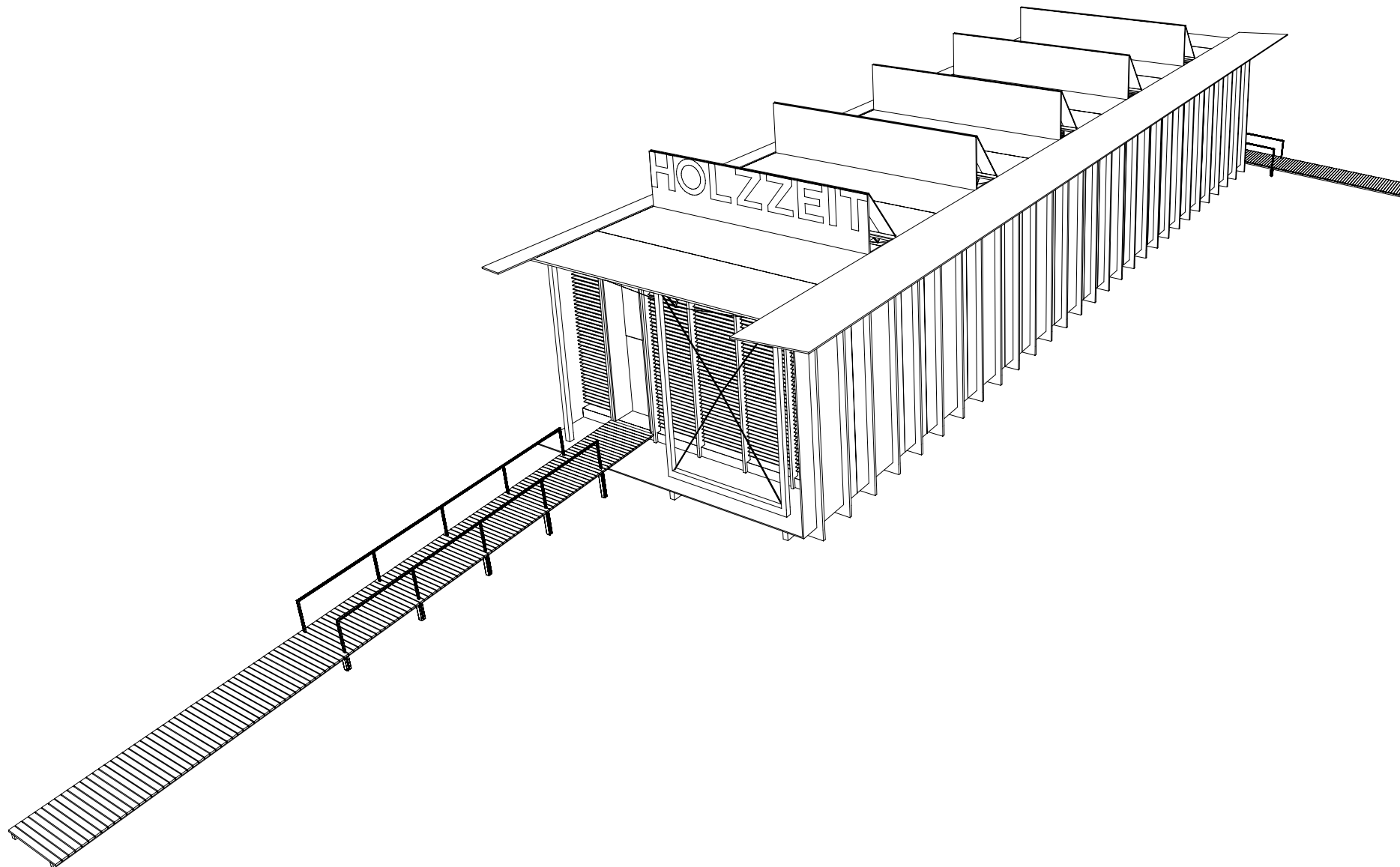

planung
DI HERMANN KAUFMANN

publikationsplan

plannummer cad
2_veröffentlichungen hk II / 164

planinhalt
PERSPEKTIVE M 320

anschrift
T +43(0)5572/58174 F +43(0)5572/58013

6858 SCHWARZACH SPORTPLATZWEG 5
E-MAIL office@archbuero.at

projektnummer archiv
129

projekt
AUSSTELLUNGSHALLE, MURAU

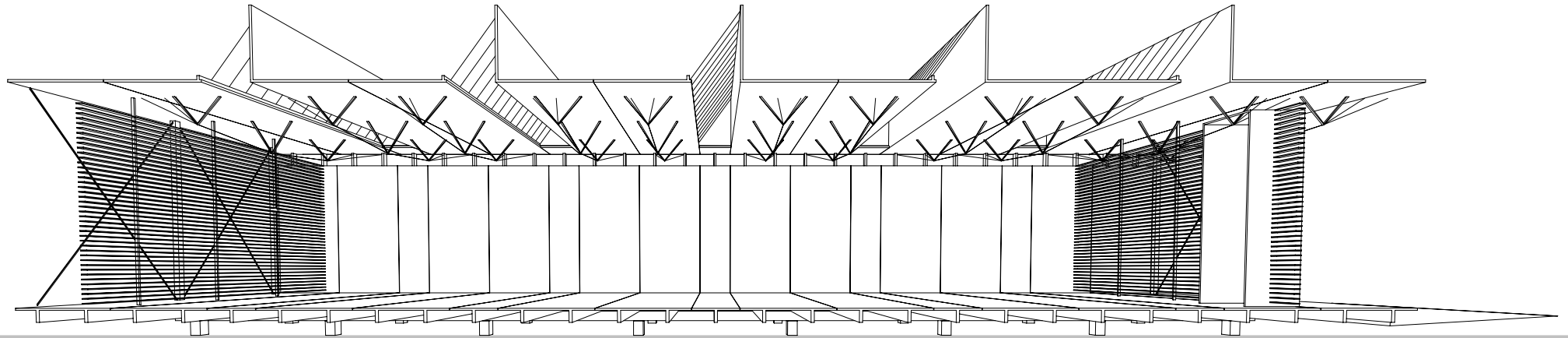

planung
DI HERMANN KAUFMANN

publikationsplan

plannummer cad

planinhalt

2_veröffentlichungen hk II / 165

PERSPEKTIVE LÄNGSSCHNITT M 350

anschrift
T +43(0)5572/58174 F +43(0)5572/58013

6858 SCHWARZACH SPORTPLATZWEG 5

E-MAIL office@archbuero.at

projektnummer archiv
129

projekt
AUSSTELLUNGSHALLE, MURAU

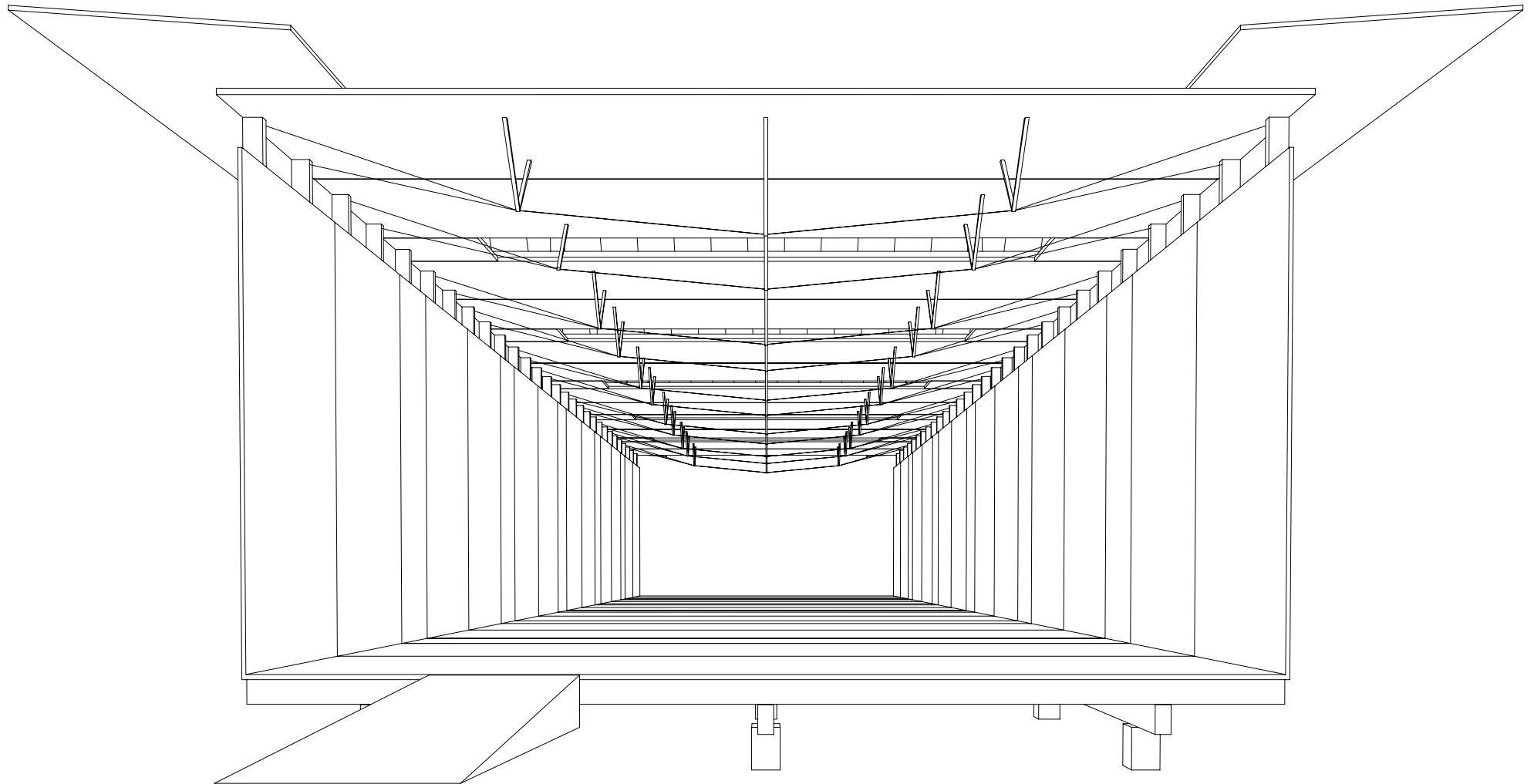

planung
DI HERMANN KAUFMANN

publikationsplan

plannummer cad

planinhalt

2_veröffentlichungen hk II / 168

PERSPEKTIVE QUERSCHNITT M 300

anschrift
T +43(0)5572/58174 F +43(0)5572/58013

6858 SCHWARZACH SPORTPLATZWEG 5

E-MAIL office@archbuero.at

projektnummer archiv
129

projekt
AUSSTELLUNGSHALLE, MURAU

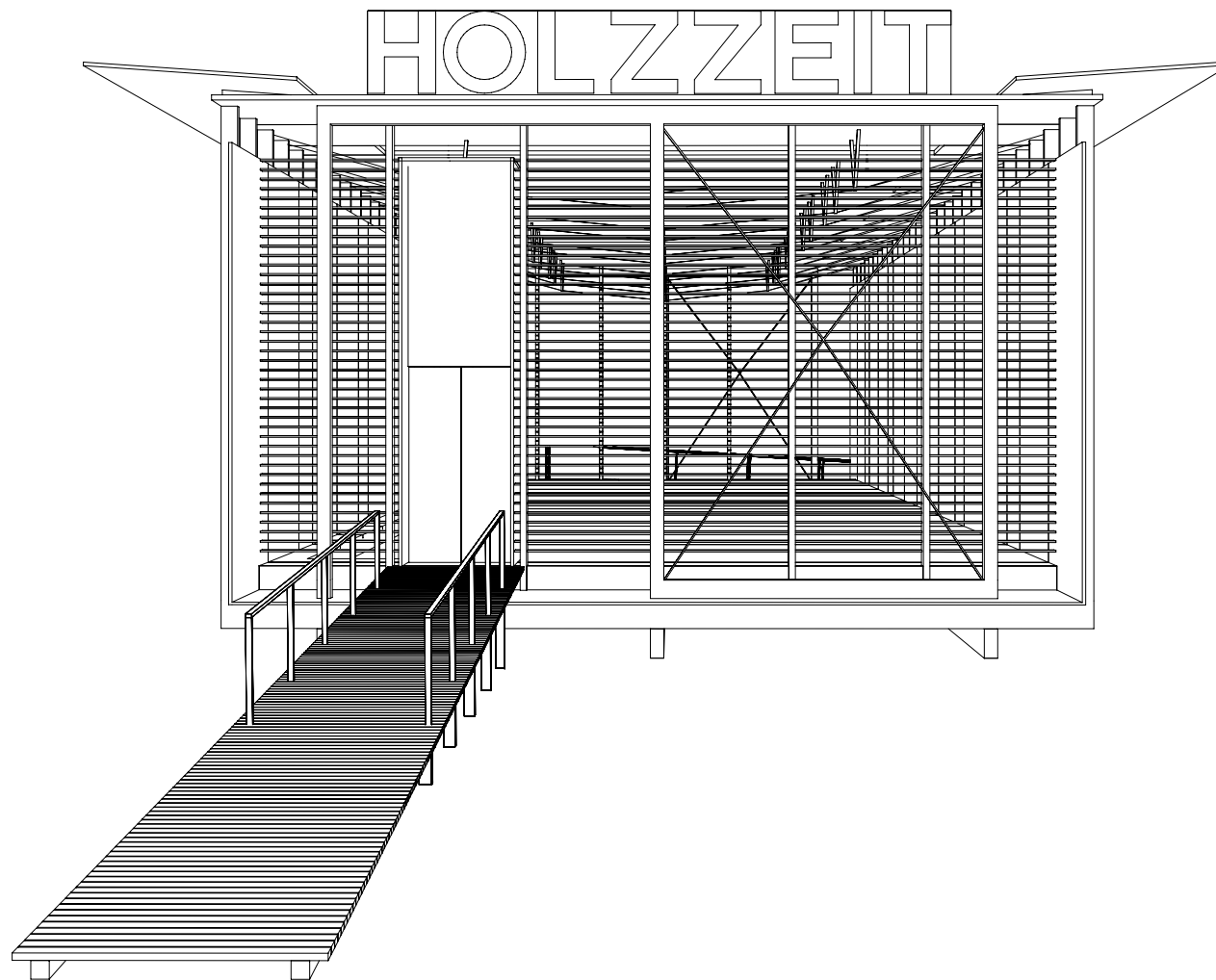

planung
DI HERMANN KAUFMANN

publikationsplan

plannummer cad
2_veröffentlichungen hk II / 166

planinhalt
PERSPEKTIVE SÜD M 250

anschrift
T +43(0)5572/58174 F +43(0)5572/58013

6858 SCHWARZACH SPORTPLATZWEG 5
E-MAIL office@archbuero.at

projektnummer archiv
129

projekt
AUSSTELLUNGSHALLE, MURAU

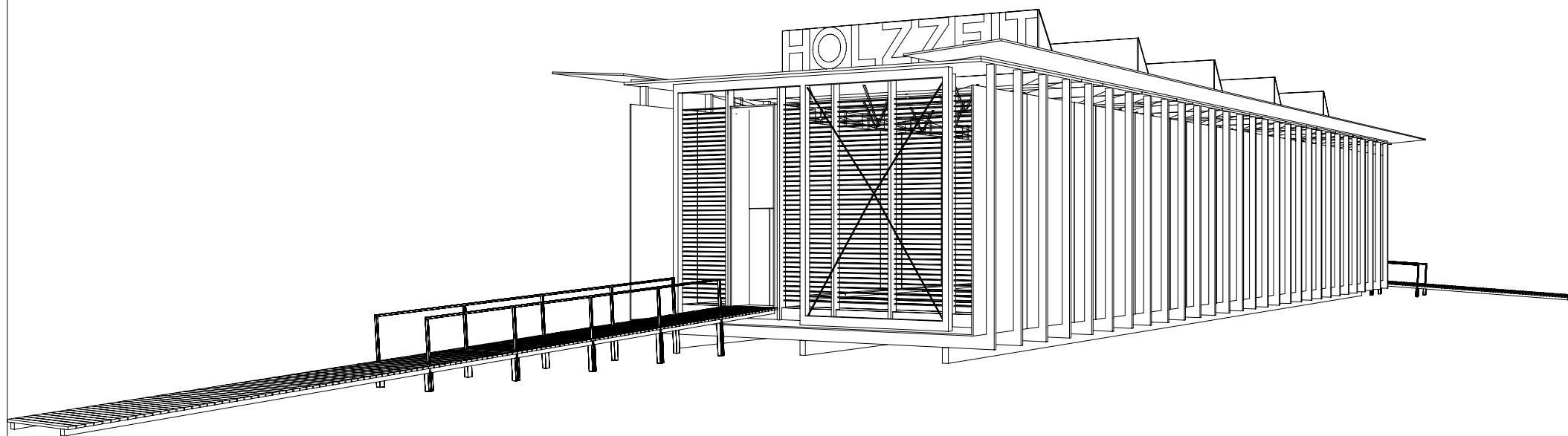

planung
DI HERMANN KAUFMANN

publikationsplan

plannummer cad
2_veröffentlichungen hk II / 167

planinhalt
PERSPEKTIVE SÜDWEST M 400

anschrift
T +43(0)5572/58174 F +43(0)5572/58013
6858 SCHWARZACH SPORTPLATZWEG 5
E-MAIL office@archbuero.at

projektnummer archiv
129

projekt
AUSSTELLUNGSHALLE, MURAU